

CAIMAN

Генераторы

EXPLORER 6510XL27

EXPLORER 7510XL27

TRISTAR 6510 MTXL27 EX

TRISTAR 8510 MTXL27 EX



Инструкция по эксплуатации

EAC



Перед тем, как приступить к эксплуатации данного изделия, внимательно прочитайте настоящее руководство.

Введение

Благодарим за покупку генератора САИМАН.

В данном руководстве содержатся инструкции по эксплуатации и техническому обслуживанию генераторов САИМАН. Информация в этой публикации основана на последних производственных данных на момент публикации.

При ознакомлении с текстом руководства необходимо обращать особое внимание на следующие символы:



ОПАСНО

Указывает на потенциальную опасность. Несоблюдение этого указания может привести к серьезным травмам или даже смерти пользователя.



ВНИМАНИЕ

Потенциальная опасность. Несоблюдение этих указаний может привести к серьезным травмам персонала или даже смерти и повреждению оборудования.



ОСТОРОЖНО

Потенциальная опасность. Несоблюдение этих указаний может привести к травмам персонала средней тяжести и повреждению оборудования.

ПРИМЕЧАНИЕ

Полезная информация о более эффективной эксплуатации оборудования.

При возникновении неисправности или вопросов относительно эксплуатации генератора, обратитесь в авторизованный сервисный центр.



ВНИМАНИЕ

Безопасная и эффективная эксплуатация генератора возможна только при соблюдении инструкций. Не используйте генератор, пока не ознакомитесь с текстом данной инструкции. Невыполнение этого требования может привести к смерти, травмам или повреждению оборудования.

Оглавление

















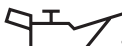

| | |
|---|----|
| Символы и обозначения..... | 5 |
| Правила техники безопасности..... | 7 |
| Технические характеристики..... | 9 |
| Проверка перед запуском..... | 10 |
| Эксплуатация..... | 13 |
| Остановка генератора..... | 16 |
| Датчик масла..... | 16 |
| Информация о потребляемой мощности..... | 17 |
| График техобслуживания..... | 18 |
| Техническое обслуживание..... | 19 |
| Подготовка к длительному хранению..... | 21 |
| Устранение неисправностей..... | 22 |
| Гарантийные обязательства..... | 24 |

1. Символы и обозначения

В соответствии со стандартами ISO для безопасности эксплуатации продукта используются следующие символы, значения которых приведены в таблице ниже.

| | |
|---|---|
|  | Внимательно ознакомьтесь с текстом инструкции. |
|  | Держитесь на безопасном расстоянии от горячих поверхностей. |
|  | Выхлопные газы могут быть ядовитыми. Не эксплуатируйте продукт в помещении с недостаточной вентиляцией. |
|  | Остановите работу двигателя перед началом заправки. |
|  | Запрещено курить рядом с техникой. Следите за тем, чтобы в рабочей зоне не было источников открытого огня и искр. |
|  | Риск поражения электрическим током. |
|  | Не подключайте генератор к промышленным линиям электропередач. |

CAIMAN

| | | | |
|---|--------------------------------------|----------------|---|
|  | ON (включить двигатель) | P_r | Номинальная мощность (кВт) |
|  | OFF (выключить двигатель) | f_r | Номинальная частота (Гц) |
|  | Переменный ток | H_{max} | Расстояние над уровнем моря (м) |
|  | Постоянный ток | COP | Длительная мощность (кВт) |
|  | Плюс (положительная полярность) | U_r | Номинальное напряжение (В) |
|  | Минус (отрицательная полярность) | T_{max} | Макс. температура окружающей среды (°C) |
|  | Положение остановки для кнопки | $\cos \varphi$ | Ном. коэффициент мощности |
|  | Положение запуска для кнопки | I_r | Номинальный ток (А) |
|  | Заземление | m | Масса (кг) |
|  | Предохранитель | | |
|  | Моторное масло | | |
|  | Добавить масло | | |
|  | Зарядка аккумулятора | | |
|  | Дроссель (при холодном запуске) | | |
|  | Запуск двигателя (электростартер) | | |
|  | Остановка двигателя (электростартер) | | |
|  | Топливо | | |
|  | Быстро | | |
|  | Медленно | | |

2. Правила техники безопасности



Не эксплуатируйте генератор рядом с бензином или газообразным топливом из-за потенциальной опасности возникновения взрыва или возгорания.



Не заливайте топливо в топливный бак при работающем двигателе. Запрещено курить рядом с местом заправки. Следите за тем, чтобы в непосредственной близости от топливного бака не было источников открытого огня. Будьте осторожны, чтобы не пролить топливо во время заправки. Если топливо пролилось, вытрите его и дайте высохнуть перед запуском двигателя.



Не размещайте рядом с генератором топливо, спички, порох, промасленные тряпки, солому, мусор или любые другие легковоспламеняющиеся предметы и материалы.



Не эксплуатируйте генератор в закрытом помещении с недостаточной вентиляцией. Эксплуатация генератора безопасна только в хорошо проветриваемом помещении, в противном случае двигатель может перегреться, а ядовитый угарный газ, содержащийся в выхлопных газах, будет представлять опасность для жизни людей. Размещать генератор следует на расстоянии не менее 1 метра (3 фута) от любой конструкции или здания во время использования. Если генератор должен использоваться в помещении, обеспечьте вентиляцию и отвод выхлопных газов. Несоблюдение данных рекомендаций может привести к смерти среди рабочего персонала.

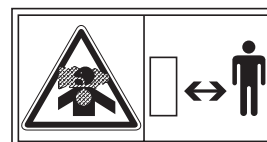

Не закрывайте генератор и не накрывайте его коробкой. Генератор имеет встроенную систему принудительного воздушного охлаждения и может перегреваться, если он закрыт. Если генератор был накрыт во время хранения для защиты от воздействия атмосферных осадков, при повторном использовании генератора необходимо снять с него покрытие.



Перед началом эксплуатации необходимо поместить генератор на ровную поверхность. Выберите ровную площадку без неровностей, так как в противном случае это приведет к дополнительной вибрации генератора. Если генератор наклоняется или перемещается во время эксплуатации, топливо может пролиться и/или генератор может опрокинуться, что может привести к возникновению опасной ситуации. При эксплуатации генератора на крутых склонах детали не смазываются надлежащим образом. В результате может произойти заклинивание поршня, даже если уровень масла выше минимального уровня.



Следите за состоянием проводов генератора. Если провод находится под генератором или соприкасается с вибрирующей частью, он может оборваться и вызвать возгорание, перегорание генератора или опасность поражения электрическим током. Немедленно замените шнуры в случае повреждений или износа.



Не эксплуатируйте генератор при дождливой погоде или в условиях повышенной влажности. Следите за тем, чтобы ваши руки не были мокрыми. В случае, если генератор намочнет, возникает риск поражения оператора электрическим током.



САИМАН



Если генератор мокрый, протрите его и дождитесь полного высыхания перед следующим запуском. Избегайте прямого попадания воды на генератор и не мойте его струей воды.



Перед каждым использованием генератора необходимо проводить обязательные процедуры по заземлению. Несоблюдение этой рекомендации может привести к смерти рабочего персонала.



Не подключайте генератор к промышленной линии электропередач. Подключение к промышленной линии электропередач может привести к короткому замыканию генератора и его выходу из строя или стать причиной поражения электрическим током. Используйте безобрывный переключатель для подключения к промышленной линии электропередач. В случае, если генератор будет подключен к промышленной линии электропередач в качестве резервного, установка должна выполняться квалифицированным электриком с учетом технических характеристик генератора и промышленной линии электропередач.



Запрещено курить при работе с аккумулятором. Аккумулятор выделяет легковоспламеняющийся газообразный водород, который может взорваться при воздействии электрической дуги или открытого огня. Обеспечьте хорошую вентиляцию помещения и избегайте открытого огня/искр при работе с аккумулятором.



Двигатель сильно нагревается во время и остается горячим некоторое время после работы. Держите горючие материалы вдали от генератора. Не прикасайтесь к каким-либо частям горячего двигателя, особенно к области глушителя, так как это может привести к серьезным ожогам.

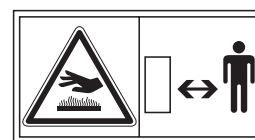

Следите за тем, чтобы в рабочей зоне не было детей и посторонних лиц.



Важно знать, как безопасно и правильно использовать электроинструмент или электроприбор, который вы собираетесь использовать. Все операторы должны прочитать, понять и следовать руководству по эксплуатации инструмента/устройства. Необходимо понимать области применения и ограничения инструментов. Следуйте всем указаниям, указанным на этикетках и в предупреждениях. Храните все руководства по эксплуатации и техническую документацию в безопасном месте для дальнейшего использования.



Используйте только омологированные удлинители в соответствии с CEI 245-4. Когда инструмент или прибор используется на открытом воздухе, используйте только удлинители с маркировкой «For Outdoor Use». Удлинители, когда они не используются, должны храниться в сухом и хорошо проветриваемом помещении.



Всегда выключайте автоматический выключатель генератора и отсоединяйте инструменты или приборы, когда они не используются, перед обслуживанием, регулировкой или установкой аксессуаров и навесного оборудования.

3. Технические характеристики

| | | EXPLORER 6510 XL27 | EXPLORER 7510 XL27 | TRISTAR 6510 MXL27 EX | TRISTAR 8510 MXL27 EX |
|--|---------------------------------|--|-------------------------|--------------------------|--------------------------|
| Коэффициент мощности 230В ($\cos \varphi = 1$) | | 5 кВт | 5 кВт | – | – |
| Коэффициент мощности 400 В ($\cos \varphi = 0,8$) | | – | – | 5 кВт | 5 кВт |
| Номинальный коэффициент мощности | | 1 | 1 | 0,8 | 0,8 |
| Номинальный ток | | 21,7 А | 21,7 А | 7,2 А | 7,2 А |
| Ограниченная по времени мощность 400В ($\cos \varphi = 0,8$) | | 5,9 кВт | 7,0 кВт | 5,8 кВт | 7,2 кВт |
| Макс. температура окружающей среды | | 40° С | | | |
| Расстояние над уровнем моря | | 1000 м | | | |
| Генератор | Номинальное напряжение | 230 В однофазный | | 400 В трехфазный | |
| | Тип генератора | Бесщеточный, 2 полюса | | Щеточный, 2 полюса | |
| | Регулятор напряжения | Конденсатор | | Компаунд | |
| | Частота | 50 Гц | | | |
| | Одна розетка 230В IP44 – 10/16А | 1 | 1 | 1 | 1 |
| | Одна розетка 230В – 16А (CEE) | 1 | 1 | – | – |
| | Три розетки 400В – 3Р+Т+N 16А | – | – | 1 | 1 |
| | Защита | Розетки защищены автоматическим выключателем | | | |
| Двигатель | Модель двигателя | EX 35 | EX 40 | EX 35 | EX 40 |
| | Тип двигателя | 4-тактный бензиновый ОНС | | | |
| | Система охлаждения | Воздушное | | | |
| | Максимальная мощность | 12 л. с. 3600 об/мин | 14 л. с. 3600 об/мин | 12 л. с. 3600 об/мин | 14 л. с. 3600 об/мин |
| | Рабочий объем цилиндра | 404 см ³ | | | |
| | Топливо | Неэтилированный бензин 95 | | | |
| | Емкость топливного бака | 27 л | | | |
| | Автономность при 3/4 нагрузки | 9 ч 45 | 8 ч 10 | 9 ч 45 | 8 ч 10 |
| | Система запуска | Ручной стартер с тросовой системой | | | |
| | Датчик масла | Серийный | | | |
| Рама | Стальная рама | | | | |
| Размеры Д x Ш x В (мм) | 870 x 570 x 610 мм | | | | |
| Сухой вес | 81,5 кг | 83,5 кг | 90,0 кг | 94,0 кг | |
| Общий вес | 83,5 кг | 85,5 кг | 92,0 кг | 96,0 кг | |

4. Проверки перед запуском

4.1 Проверка моторного масла

Перед проверкой или доливкой масла убедитесь, что генератор находится на устойчивой и ровной поверхности, а двигатель остановлен.

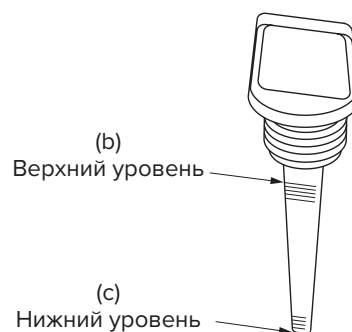
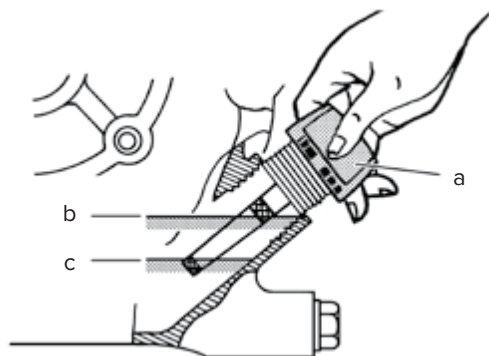

- Извлеките крышку маслозаливного отверстия (a) и проверьте уровень моторного масла.
- Если уровень масла ниже нижней отметки (c), долейте подходящее масло (см. таблицу) до верхней отметки (b). Не завинчивайте крышку маслозаливного отверстия при проверке уровня масла.

| Емкость бака | Верхний уровень |
|------------------------|-----------------|
| EXPLORER 6510 XL27 | 1,2 л |
| EXPLORER 7510 XL27 | |
| TRISTAR 6510 MTXL27 EX | |
| TRISTAR 8510 MTXL27 EX | |

- Замените масло при необходимости (см. раздел «Техобслуживание»).

Рекомендованное моторное масло:

Используйте масло класса SE (классификация API) или масло более высокого качества в соответствии с таблицей ниже. SAE 10W-30 или 10W-40 рекомендуется для общего применения при любых температурах. Если используется масло с одной вязкостью, выберите соответствующую вязкость для средней температуры в вашем регионе.

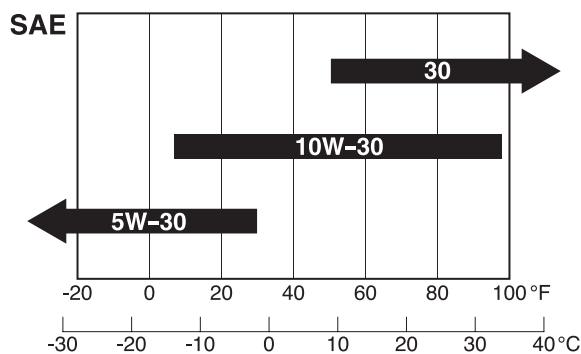

4.2. Проверка топлива



ВНИМАНИЕ

Не снимайте крышку топливного бака при работающем двигателе. Не курите во время заправки двигателя. Следите за тем, чтобы рядом с местом заправки не было источников огня и искр, а также легковоспламеняемых веществ. Существует риск возникновения возгорания.

Проверьте уровень топлива по указателю уровня топлива (стандартно для больших топливных баков). Если уровень топлива низкий, долейте неэтилированный 95 автомобильный бензин. Обязательно используйте сетку топливного фильтра на горловине топливного фильтра.

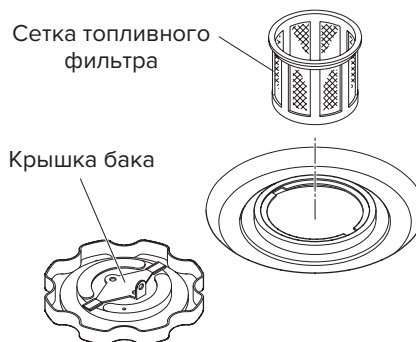

Емкость топливного бака: см. спецификации на стр. 9.

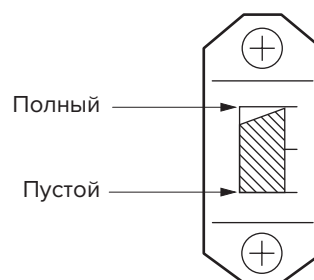

ВНИМАНИЕ

- Убедитесь, что вы ознакомились с мерами предосторожности, чтобы предотвратить опасность возгорания.
- Не заправляйте бак топливом при работающем или горячем двигателе.
- Закройте топливный кран перед заправкой бака.
- Следите за тем, чтобы в топливо не попала грязь, вода или другие посторонние предметы.
- Перед запуском двигателя тщательно протрите пролитое топливо.
- Следите за тем, чтобы рядом с местом заправки не было источников открытого огня.

4.3 Проверка компонентов

Перед началом эксплуатации необходимо проверить следующее:

- Топливный шланг на наличие утечек;
- Затяжку болтов и гаек;
- Детали на наличие повреждений и износа;
- Убедитесь, что провода не находятся под генератором и не касаются его;
- Осмотрите рабочую зону вокруг генератора.



ВНИМАНИЕ

- Убедитесь, что вы ознакомились с мерами предосторожности, чтобы предотвратить несчастные случаи.
- Следите за тем, чтобы в рабочей зоне не было легковоспламеняющихся или других опасных материалов.
- Держите генератор на расстоянии не менее 3 футов (1 метр) от зданий или других сооружений.
- Эксплуатируйте генератор только в сухом, хорошо проветриваемом помещении.
- Не допускайте попадания посторонних предметов в выхлопную трубу.
- Держите генератор вдали от открытого огня. Запрещено курить в рабочей зоне.
- Установите генератор на устойчивую и ровную поверхность.
- Не закрывайте вентиляционные отверстия генератора бумагой или другим материалом.

4.4 Заземление генератора

- Перед использованием генератора клемма заземления на панели должна быть заземлена.
- Для заземления генератора подключите заземляющий наконечник генератора к заземляющему штырю, вбитому в землю, или к уже заземленному проводнику.
- Если такой заземляющий проводник или заземляющий электрод недоступны, подсоедините наконечник заземления генератора к клемме заземления используемого электроинструмента или прибора.

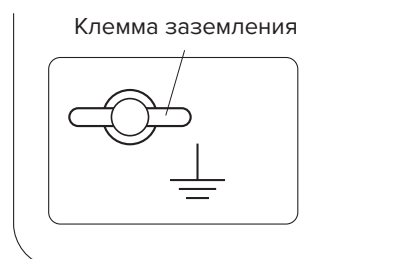

4.5 Электрический стартер (опция)

Аккумулятор поставляется без жидкости. Необходимо заполнить его кислотой перед использованием.

1. Непосредственно перед заполнением аккумулятора снимите пластиковую крышку и подсоедините шланг к механическому выходному соединению.
2. Снимите крышку бака и полностью залейте электролит до максимального уровня, указанного на аккумуляторе.
3. Оставьте аккумулятор на некоторое время (примерно 30 минут) перед запуском под нагрузкой. Если уровень электролита упал, долейте снова до максимального уровня.
4. При необходимости зарядите аккумулятор. Загрузку можно производить, отвинтив крышки заливных отверстий.
5. Снимите пробки и очистите электролит, попавший на аккумулятор. Аккумулятор готов к использованию.

Кабели аккумулятора

1. Подсоедините положительный (+) провод, подключенный к электростартеру, к положительной клемме аккумуляторной батареи.
2. Подсоедините отрицательный (-) провод, подключенный к корпусу двигателя, к отрицательной клемме аккумуляторной батареи.

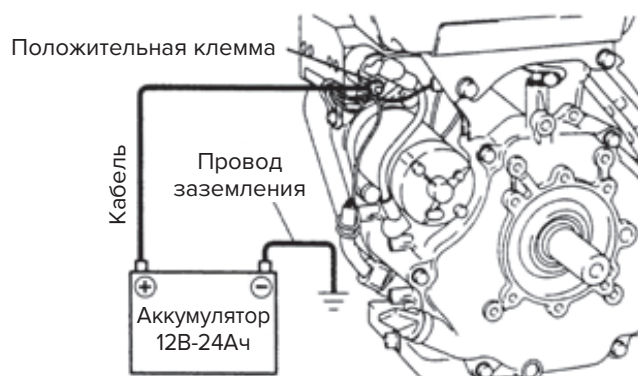

5. Эксплуатация



ВНИМАНИЕ

Проверяйте уровень масла перед каждым запуском, как указано на стр. 10. Никогда не изменяйте положение акселератора, установленное на заводе.

5.1 Запуск двигателя

- Откройте топливный кран.
- Потяните ручку воздушной заслонки, чтобы закрыть ее, если двигатель холодный.

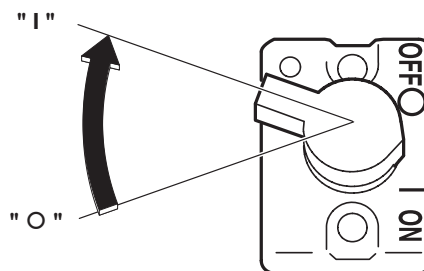

- Если используется электрический стартер, установите ключ зажигания в положение пуска (START).

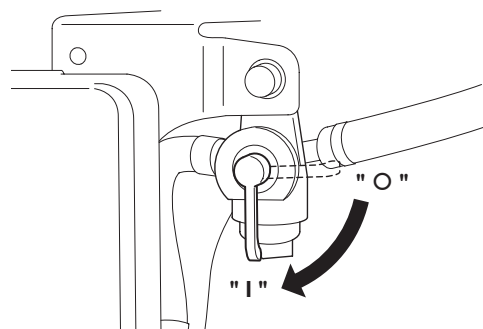

- После запуска двигателя постепенно верните ручку воздушной заслонки в положение OPEN.

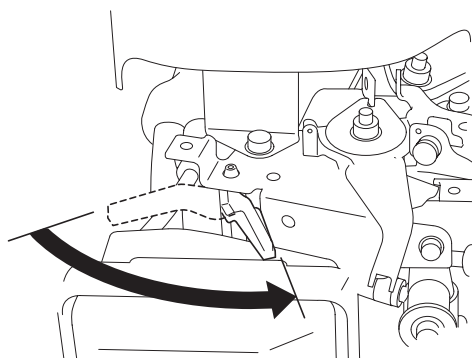

САИМАН

Модель с ручным стартером

- Медленно потяните ручку стартера, пока не почувствуете сопротивление.
- Верните ручку в исходное положение и резко потяните.

Если двигатель не запускается после нескольких попыток, повторите описанные выше процедуры, вернув ручку воздушной заслонки в открытое положение.

- Не вытягивайте трос полностью.
- После запуска медленно верните ручку стартера в исходное положение, продолжая удерживать ее.

После запуска двигателя постепенно верните ручку воздушной заслонки в положение OPEN.

Прогрейте двигатель без нагрузки в течение нескольких минут.

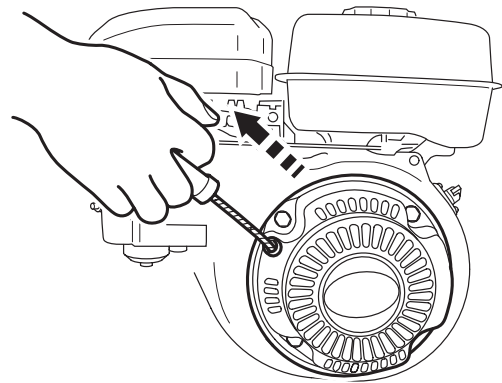

Модель с электростартером

1. Вставьте ключ в переключатель и поверните его в положение I. Затем поверните его вправо (START), чтобы запустить двигатель.

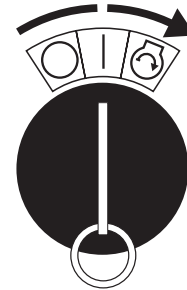

2. Когда двигатель запустится, медленно поверните ручку воздушной заслонки, чтобы двигатель заработал, и держите ее в стандартном положении. Не открывайте ее быстро, когда двигатель холодный или температура окружающей среды низкая, так как двигатель может остановиться. Дайте двигателю прогреться в течение нескольких минут без нагрузки.

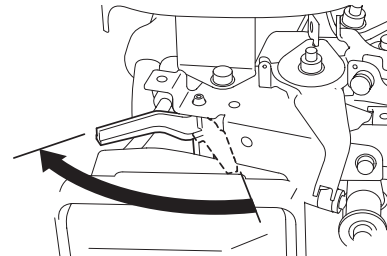

ВНИМАНИЕ

- Не допускайте включения электропривода более чем на 5 секунд, даже если двигатель не работает;
- Если двигатель не запускается, подождите около 10 секунд перед повторным запуском;
- Никогда не переводите ключ переключателя в положение START при работающем двигателе.

5.2 Использование электроэнергии

Применение переменного тока

Данный генератор был тщательно протестирован и отрегулирован на заводе. Если генератор не выдает указанное напряжение, обратитесь к ближайшему дилеру САИМАН или в сервисный центр.

Отключите от сети все электроприборы перед подключением к генератору.

Вставьте вилку(и) электроприбора(ов) в розетку.

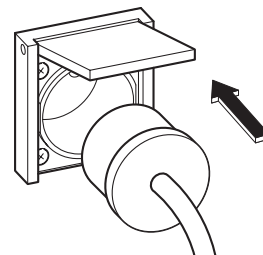

ОСТОРОЖНО

Обязательно заземлите генератор, если подключенное электрическое устройство заземлено. Отсутствие заземления устройства может привести к поражению электрическим током.

- Проверьте силу тока розеток и убедитесь, что ток не превышает указанную силу тока.
- Убедитесь, что общая мощность всех приборов не превышает номинальную мощность генератора.



ВНИМАНИЕ

Следите за тем, чтобы посторонние предметы не попадали в розетку.

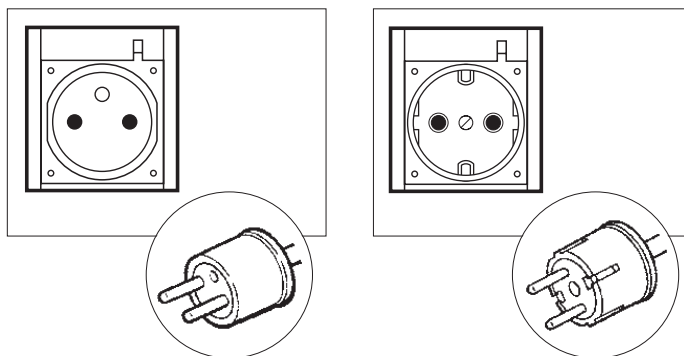

ПРИМЕЧАНИЕ

Когда автоматический выключатель или выключатель без предохранителя выключается во время работы, это означает, что генератор перегружен или прибор неисправен. Немедленно остановите генератор, проверьте прибор и/или генератор на перегрузку или определите и при необходимости отремонтируйте у дилера САИМАН или в сервисной мастерской.

6. Остановка генератора

1. Выключите выключатель электрооборудования и выньте шнур из розетки генератора.
2. Перед остановкой дайте двигателю поработать примерно 3 минуты на холостом ходу для остывания.
3. Поверните переключатель двигателя в положение О (ВЫКЛ).
4. Закройте топливный кран.

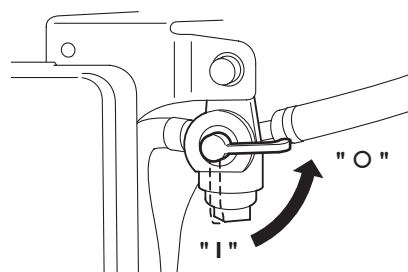
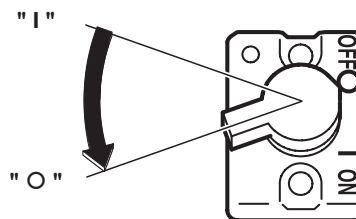

7. Датчик масла

- Датчик масла определяет падение уровня масла в картере и автоматически останавливает двигатель, когда уровень масла падает ниже заданного уровня.
- Когда двигатель остановится автоматически, выключите предохранительный выключатель генератора и проверьте уровень масла. Долейте моторное масло до верхнего уровня, как указано на стр. 10, и перезапустите двигатель.
- Если двигатель не запускается, обратитесь к ближайшему дилеру САИМАН или в сервисный центр.

ПРИМЕЧАНИЕ

Если двигатель не запускается, обратитесь к ближайшему дилеру САИМАН или в сервисный центр.



ВНИМАНИЕ

Не извлекайте датчик масла при повторной заливке масла. Снимите крышку маслозаливной горловины на противоположной стороне карбюратора.

8. Информация о потребляемой мощности

Некоторым приборам при запуске требуется большое количество энергии. Это означает, что количество электроэнергии, необходимое для запуска прибора, может превышать количество, необходимое для поддержания его использования. Электрические приборы и инструменты обычно поставляются с этикеткой, указывающей напряжение, число циклов/Гц, силу тока (амперы) и электрическую мощность, необходимую для работы прибора или инструмента. Обратитесь за дополнительной информацией к ближайшему дилеру или в сервисный центр.

- Лампы накаливания и электроплитки, требуют такой же мощности для запуска, которая необходима для поддержания работы.
- Для люминесцентных ламп во время запуска требуется в 1,2–2 раза больше указанной мощности.
- Для ртутных ламп требуется в 2–3 раза больше указанной мощности во время запуска.
- Электрические двигатели требуют большого количества тока при запуске. Требования к мощности зависят от типа двигателя и его использования. Как только будет достигнут достаточный уровень для запуска двигателя, прибору потребуется всего от 30% до 50% мощности для продолжения работы.
- Большинству электрических инструментов требуется в 1,2–3 раза больше мощности для работы под нагрузкой во время использования. Например, генератор мощностью 5000 Вт может питать электроинструмент мощностью от 1800 до 4000 Вт.
- Для запуска погружных насосов и воздушных компрессоров требуется очень большое усилие. Для запуска им требуется в 3–5 раз больше обычной рабочей мощности. Например, генератор мощностью 5 000 Вт сможет приводить в действие только насос мощностью от 1 000 до 1 700 Вт.

ПРИМЕЧАНИЕ

Нижеприведенная таблица мощности является только общим руководством. Ознакомьтесь с техническими характеристиками вашего прибора для определения необходимой мощности. Чтобы определить общую мощность, необходимую для работы конкретного электроприбора или инструмента, умножьте показатель напряжения прибора / инструмента на показатель силы тока (ампер) того же прибора / инструмента. Информацию о напряжении и силе тока (амперы) можно найти на заводской табличке, которая обычно прикрепляется к электроприборам и инструментам.

| | EXPLORER 6510 XL27 | EXPLORER 7510 XL27 | TRISTAR 6510 MTXL27 EX | TRISTAR 8510 MTXL27 EX |
|---|-------------------------------|-------------------------------|-----------------------------------|-----------------------------------|
| Лампа / галоген / обогрев | 5900 W | 7000 W | 1950 W / phase | 2400 W / phase |
| Неоны – лампа с низким энергопотреблением | 3000 W | 3500 W | 1700 W / phase | 2000 W / phase |
| Ручной инструмент без регулятора | 3700 W | 4400 W | 1200 W / phase | 1500 W / phase |
| Компрессор | 2000 W | 2300 W | 600 W / phase | 800 W / phase |
| Электрический двигатель без нагрузки | 5,5 л. с 3950 Вт | 6,5 л. с 4700 Вт | 2,6 л. с 3900 Вт | 3,0 л. с 4800 Вт |
| Сварочный аппарат | 110 А макс | 110 А макс | 120 А макс | 130 А макс |

Падение напряжения в удлинителях электропровода

Когда для подключения прибора или инструмента к генератору используется длинный электрический удлинитель, в удлинителем шнуре происходит определенное падение или потеря напряжения, что снижает эффективное напряжение, доступное для прибора или инструмента.

Приведенная ниже диаграмма была подготовлена для иллюстрации приблизительной потери напряжения при использовании удлинителя длиной 300 футов (около 100 метров) для подключения прибора или инструмента к генератору.

САИМАН

| Номинальное сечение | Калибр А.В.С. | Допустимый уровень тока | Кол-во / Ø | Сопротивление | (А) | | | | | | | Снижение напряжения |
|---------------------|---------------|-------------------------|------------|---------------|-------|-------|-------|-------|-------|-------|-------|---------------------|
| | | | | | 1 А | 3 А | 5 А | 8 А | 10 А | 12 А | 15 А | |
| мм ² | Кол-во | А | кол/мм | /100м | 1 А | 3 А | 5 А | 8 А | 10 А | 12 А | 15 А | |
| 0,75 | 18 | 7 | 30/0,18 | 2,477 | 2,5 В | 8 В | 12 В | – | – | – | – | |
| 1,27 | 16 | 12 | 30/0,18 | 1,486 | 1,5 В | 5 В | 7,5 В | 12 В | 15 В | 18 В | – | |
| 2,0 | 14 | 17 | 37/0,26 | 0,952 | 1 В | 3 В | 5В | 8 В | 10 В | 12 В | 15 В | |
| 3,5 | 12 à 10 | 23 | 45/0,32 | 0,517 | – | 1,5 В | 2,5 В | 4 В | 5 В | 6,5 В | 7,5 В | |
| 3,5 | 10 à 8 | 35 | 70/0,32 | 0,332 | – | 1 В | 2 В | 2,5 В | 3,5 В | 4 В | 5 В | |

9. График техобслуживания

| | |
|----------------------------------|---|
| Ежедневно (8 ч) | <ul style="list-style-type: none"> ● Проверить все компоненты в соответствии с разделом «Проверки перед запуском». ● Проверьте и при необходимости заправьте бензином и моторным маслом. |
| Каждые 50 ч | <ul style="list-style-type: none"> ● Промывайте поролоновый элемент воздухоочистителя чаще при эксплуатации в грязной или пыльной среде. ● Проверьте состояние бумажного элемента. Не мойте бумажный элемент. |
| Каждые 100 ч | <ul style="list-style-type: none"> ● Заменяйте масло чаще при эксплуатации в пыльной или грязной среде. ● Проверьте свечу зажигания и при необходимости очистите ее. |
| Каждые 200 ч | <ul style="list-style-type: none"> ● Замените элемент воздушного фильтра. ● Очистите топливный фильтр. ● Очистите и отрегулируйте зазор свечи зажигания. ● Заменяйте масло чаще при эксплуатации в пыльной или грязной среде. |
| Каждые 300 ч | <ul style="list-style-type: none"> ● Проверьте и отрегулируйте зазор клапана. |
| Каждые 500 ч | <ul style="list-style-type: none"> ● Удалите нагар с головки цилиндра и верхней части цилиндра. ● Очистите и отрегулируйте карбюратор. ● Замените резиновую опору двигателя. |
| Каждые 1000 ч (24 месяца) | <ul style="list-style-type: none"> ● Осмотрите детали панели управления. ● Проверьте ротор и статор. ● Замените резиновую опору двигателя. ● Капитальный ремонт двигателя. ● Замените топливopпроводы. |

ПРИМЕЧАНИЕ

- Для проведения операций технического обслуживания требуется квалифицированный персонал.
- График технического обслуживания составлен при условии эксплуатации в стандартных условиях. При эксплуатации генератора в тяжелых условиях частоту технического обслуживания необходимо увеличить.
- Первую замену масла следует выполнять после первых двадцати (20) часов эксплуатации. Впоследствии следует менять масло каждые 100 часов. Перед заменой масла проверьте подходящий способ утилизации старого масла. Не выливайте его в канализацию, в почву или в открытые ручьи. Обратитесь в природоохранные организации для получения подробных инструкций по надлежащей утилизации.

10. Техобслуживание

10.1 Замена моторного масла

- Замена моторного масла производится каждые 100 часов (для нового двигателя – через 20 часов).
1. Слейте масло, сняв сливную пробку и крышку маслозаливной горловины, пока двигатель теплый.
 2. Установите на место сливную пробку и заполните двигатель маслом до верхнего уровня на крышке маслозаливной горловины.
- Используйте свежее и высококачественное смазочное масло, как указано на стр. 10. Если используется загрязненное или отработанное масло или количества моторного масла недостаточно, это приведет к повреждению двигателя и значительному сокращению его срока службы.

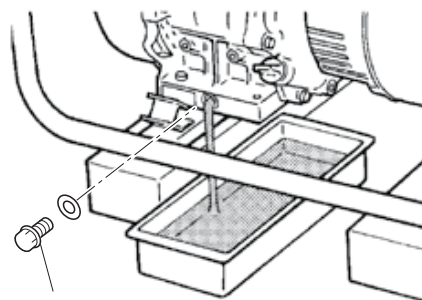

Сливной болт
масляного поддона

10.2 Воздушный фильтр

Поддержание воздушного фильтра в надлежащем состоянии очень важно. В случае использования неправильно установленных, неправильно обслуживаемых или неподходящих элементов, грязь попадает внутрь двигателя и приводит к его повреждению и износу. Следите за тем, чтобы элемент был всегда чистым.

Двухэлементный фильтр из пенополиуретана

- **Очистка пенополиуретана:** обработайте и очистите пенополиуретан моющим средством. После очистки просушите. Очищайте пенополиуретановый элемент каждые 50 часов.
- **Бумажный фильтр:** очистите легким постукиванием, чтобы удалить грязь и сдуть пыль. Никогда не используйте масло. Очищайте бумажный элемент каждые 50 часов работы и заменяйте набор элементов каждые 200 часов.

Двухэлементный фильтр

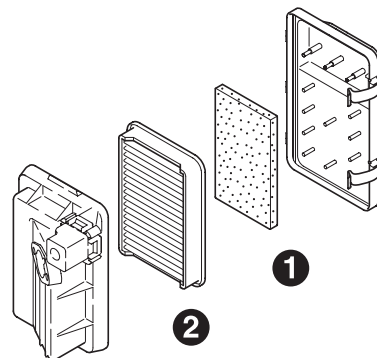
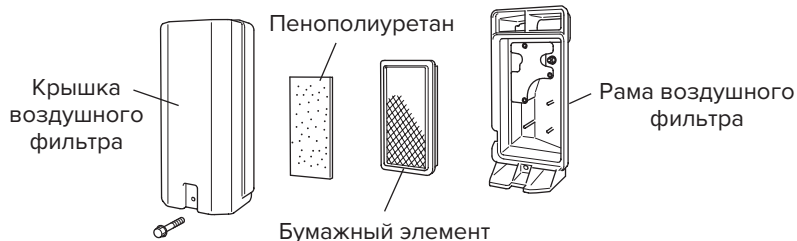

Чаще очищайте и заменяйте элементы воздухоочистителя при эксплуатации в запыленной среде.



ВНИМАНИЕ

Очистка пенополиуретана: снимите элемент, промойте и очистите пенополиуретан в керосине. Пропитать смесью из 3 частей керосина и 1 части моторного масла, а затем отжать, чтобы удалить излишки масла и поместить обратно в воздушный фильтр.

Чаще очищайте и заменяйте элементы воздухоочистителя при эксплуатации в запыленной среде.



ОПАСНО

Опасность возгорания. Следите за тем, чтобы рядом не было источников огня.

10.3 Очистка и регулировка свечи зажигания

1. Если свеча загрязнена нагаром, удалите ее с помощью очистителя свечей зажигания или проволоочной щетки.
2. Отрегулируйте зазор между электродами в диапазоне от 0,6 до 0,7 мм.

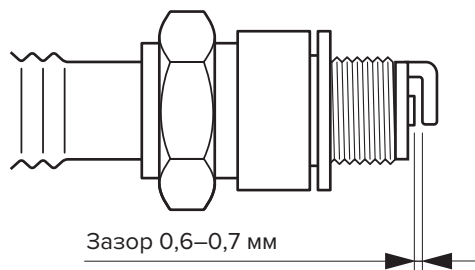

| | Свеча зажигания |
|------------------------|-----------------|
| EXPLORER 6510 XL27 | NGK BR-6HS |
| EXPLORER 7510 XL27 | |
| TRISTAR 6510 MTXL27 EX | |
| TRISTAR 8510 MTXL27 EX | |

10.4 Очистка топливного фильтра

Грязь и вода в топливе удаляются топливным фильтром:

1. Снимите колпачок фильтра и удалите воду и грязь.
2. Очистите сетку и колпачок фильтра бензином.
3. Плотно закрепите колпачок на основном корпусе, избегая утечки топлива.

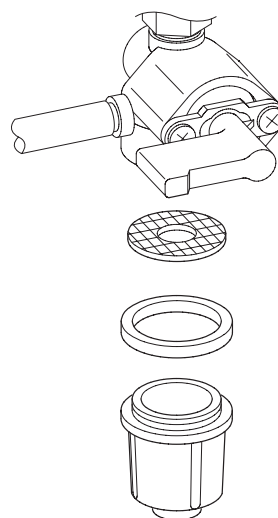

11. Подготовка к длительному хранению

При подготовке к длительному хранению генератора необходимо выполнить следующие процедуры.

- Осторожно слейте топливо из топливного бака, отсоединив топливопровод. Бензин, оставшийся в топливном баке, со временем испортится, что затруднит запуск двигателя.
- Снимите поплавковую камеру карбюратора, а также слейте воду из карбюратора.
- Замените моторное масло.
- Проверьте, не ослаблены ли болты и винты, при необходимости затяните их.
- Тщательно очистите генератор промасленной тканью. Нанесите консервирующий состав, если он есть.



ВНИМАНИЕ

Не используйте воду для очистки генератора.

- Вставьте ручку стартера до ощущения сопротивления, оставив ручку в этом положении.
- Храните генератор в хорошо проветриваемом помещении с низкой влажностью.

12. Устранение неисправностей

В таблице ниже приведен перечень основных неисправностей, возможные причины возникновения и методы их устранения.

12.1 Двигатель не запускается:

| | |
|---|--|
| Проверьте, находится ли рычаг дроссельной заслонки в правильном положении | Установите рычаг воздушной заслонки в положение CLOSE |
| Проверьте открыт ли топливный кран | Установите рычаг дроссельной заслонки в положение CLOSE |
| Проверьте уровень топлива | Если нет топлива, заполните бак до верхней отметки |
| Проверьте, находится ли ключ зажигания в правильном положении | Выключите выключатель питания на подключенном устройстве и отсоедините его от сети |
| Убедитесь, что генератор не подключен к прибору | Выключите выключатель питания на подключенном устройстве и отсоедините его от сети |
| Проверьте колпачок свечи зажигания | Затяните колпачок свечи зажигания |
| Свеча зажигания загрязнена | Замените свечу зажигания или очистите электроды |

12.2 Недостаточный уровень электроэнергии:

| | |
|--|---|
| Убедитесь, что выключатель без предохранителей находится в положении I (ВКЛ) | Убедившись, что общая мощность электроприбора находится в допустимых пределах и в приборе нет дефектов, поверните выключатель без предохранителей в положение I (ВКЛ). Если неисправность не устранена, обратитесь к ближайшему дилеру для проведения ремонтных работ |
| Проверьте клеммы переменного тока на предмет слабого соединения | Заново подсоедините клеммы |
| Проверьте, не предпринимались ли попытки запуска двигателя с приборами, уже подключенными к генератору | Выключите выключатель на приборе и отсоедините кабель от розетки. Повторно подсоедините после того, как генератор был запущен должным образом |

Если ваш генератор по-прежнему не запускается или не вырабатывает электроэнергию, обратитесь к ближайшему дилеру САИМАН за дополнительной информацией или ремонтом.

Гарантийные обязательства

ГАРАНТИЙНЫЙ ПЕРИОД

Срок гарантии устанавливается в зависимости от области применения изделия, указанной в гарантийном талоне в графе «Область применения».

Изделие для Непрофессионального использования – это техника, предназначенная для ее использования потребителем (физическим лицом) исключительно для личных, семейных, домашних или иных нужд, не связанных с осуществлением предпринимательской деятельности, с нагрузкой не более 20 часов в месяц.

Изделие для Профессионального использования – это техника, предназначенная для ее использования потребителем (физическим лицом) исключительно для личных, семейных, домашних или иных нужд, не связанных с осуществлением предпринимательской деятельности, с нагрузкой не более 150 часов в месяц или для ее использования владельцем (физическим, юридическим лицом или индивидуальным предпринимателем) в предпринимательской деятельности или в иных целях, не связанных с личными, семейными, домашними и иным подобным использованием, за исключением сдачи техники в аренду, прокат. При этом под целями, не связанными с личным использованием, следует понимать, в том числе приобретение покупателем техники для обеспечения деятельности покупателя в качестве организации или гражданина-предпринимателя.

На изделия для профессионального использования, сдаваемые владельцем в прокат, аренду, гарантия устанавливается на срок 30 дней.

УСЛОВИЯ ГАРАНТИИ:

Гарантия относится только к производственным дефектам или дефектам материала, узлам и агрегатам.

Гарантийный срок начинается с даты покупки первым розничным покупателем или первым коммерческим пользователем и длится в течение указанного выше гарантийного периода.

Изделия для Профессионального использования требуют особого ухода и обслуживания. Техническое обслуживание таких изделий производится в порядке, установленном инструкцией по эксплуатации. ТО должно производиться специалистами авторизованных сервисных центров не менее 1 раза в течение 12 месяцев (плановое обслуживание), что подтверждается отметкой сервисного центра в настоящем гарантийном талоне. (В случае невыполнения или не своевременного выполнения ТО, если это явилось причиной возникновения неисправностей (дефектов) каких-либо узлов и агрегатов Изделия, Покупатель полностью теряет право на гарантию тех узлов и агрегатов, которые вышли из строя). Техническое обслуживание изделий для Непрофессионального использования производится в порядке, установленном инструкцией по эксплуатации, или должно производиться специалистами авторизованных сервисных центров 1 раз в течение 12 месяцев, что подтверждается отметкой сервисного центра в настоящем гарантийном талоне. (В случае невыполнения или не своевременного выполнения ТО, если это явилось причиной возникновения неисправностей (дефектов) каких-либо узлов и агрегатов. Изделия, Покупатель полностью теряет право на гарантию тех узлов и агрегатов, которые вышли из строя).

Естественный износ: Продукция требует технического обслуживания и периодической замены частей и узлов. Гарантийные обязательства не относятся к ремонту, необходимость которого возникает в результате естественного износа продукции или ее отдельных частей (свечи зажигания, накаливания, цепи, шины, фильтры, звездочки, все режущее оборудование, приводные ремни и детали, элементы крепления, натяжения, элементы трансмиссии и ходовой части, шланги, троса, шкивы и культиваторные фрезы) в процессе эксплуатации. Гарантия не распространяется на такие случаи, когда дефекты возникли в результате неправильного использования, отсутствия надлежащего технического обслуживания или когда повреждения произошли в процессе транспортировки, погрузочно-разгрузочных работ, складирования. Недостаточное техническое обслуживание: На срок службы продукции влияют условия, в которых она эксплуатируется, а также уход и техническое обслуживание, который она получает согласно инструкции по эксплуатации. Техническое обслуживание продукции (регулировка, чистка, замена расходных материалов, периодическое обслуживание и прочее), предусмотренное в инструкции по эксплуатации, не является гарантийным обязательством изготовителя (продавца) и оплачивается потребителем по расценкам авторизованного сервисного центра.

Информация о технических сложностях товаров, утвержденная Правил

тельства РФ от 10.11.2011 г. № 924 включает тракторы, мотоблоки, мотокультиваторы, машины и оборудование для сельского хозяйства с двигателем внутреннего сгорания (с электродвигателем).

Согласно разъяснению Минпромторга России (письмо от 10.04.2012 г. № 08-693), к указанным машинам и оборудованию относятся: мотококосы, триммеры, кусторезы, газонокосилки, косилки для высокой травы; генераторы (бензиновые и дизельные); мотопомпы, электронасосы; бензопилы и электропилы; мойки высокого давления; дизельные, электрические и газовые нагреватели; снегоочистители роторные, малогабаритные (машины для уборки снега).

ГАРАНТИЙНЫЙ СРОК НЕ УСТАНАВЛИВАЕТСЯ НА:

1. Продукцию и детали продукции, в которые были внесены изменения или модификации, влияющие на безопасность, производительность или долговечность.

2. Ремонтные работы, неисправности и дефекты, возникшие в результате:

- Использования неоригинальных запасных частей и материалов.
 - Нарушения инструкций и рекомендаций, указанных в руководстве по эксплуатации, в том числе в результате эксплуатации без надлежащего технического обслуживания.
 - Заедания или поломки деталей, вследствие работы с недостаточным количеством смазочных материалов, а также использования несоответствующей марки масла.
 - Подтекания карбюраторов, заклинивания клапанов, засорения топливо-проводов или иными неисправностями, вызванные использованием старого (более 30 дней хранения) или загрязненного топлива (бензина, дизельного топлива и т.д.).
 - Неквалифицированного ремонта или регулировки присоединяемых деталей или узлов, муфт сцепления, трансмиссий и т.п.
 - Повреждения или износа деталей, вызванных попаданием абразива (грязи), из-за неправильной сборки, нерегулярным уходом и нарушением условий эксплуатации.
 - Повреждения деталей из-за превышения допустимых оборотов, перегрева, блокировки травой, грязью, мусором, чрезмерной вибрации, вызванной плохим закреплением или неадекватной балансировкой режущего оборудования.
3. Комплекующие и составные части инструмента, аксессуары.
- Все пластиковые / пластмассовые детали, навесное оборудование и пр.
 - Детали, подверженные естественному износу (свечи зажигания, накаливания, цепи, шины, фильтры, звездочки, все режущее оборудование, приводные ремни и детали, элементы крепления, натяжения, элементы трансмиссии и ходовой части, шланги, троса, шкивы и культиваторные фрезы).
 - Внешние механические, термические, аварийные, кислородные воздействия на инструмент, а также ненормированных нагрузок.
 - Техническое обслуживание продукции (регулировка, чистка, замена расходных материалов, периодическое обслуживание и прочее), предусмотренное в инструкции по эксплуатации, не является гарантийным обязательством изготовителя (продавца) и оплачивается потребителем по расценкам авторизованного сервисного центра.

Гарантия исключает действия обстоятельств непреодолимой силы, находящиеся вне контроля производителя.

В соответствии с законом, на данное изделие изготовителем установлен срок службы 10 лет с момента продажи изделия магазином. Правила безопасности и эффективного использования изделия изложены в Инструкции по эксплуатации. По истечении установленного срока службы изготовитель не несет ответственности за безопасность изделия.

В случае несвоевременного извещения о выявленных неисправностях, продавец, импортер или уполномоченная организация вправе отказать полностью или частично от удовлетворения предъявляемых претензий (ст. 483 ГК РФ).

Использование инструмента потребителем признается акцептом условий настоящего договора присоединения (оферты) по дополнению и уточнению ответственности изготовителя (продавца) в отношении недостатков инструмента (ст. 438 ГК РФ).

Заводской брак определяется экспертной комиссией авторизованного сервисного центра.

EAC

Производитель:

Парк Гюстава Эйфеля, 1 стр.
Страсбург – Бюсси Сен-Жорж,
77607 Долина Марне, Седекс 3, Франция

Импортер:

ООО «Дистрибьюторский Центр Юнисоо»
Ленинградское шоссе, вл. 29 Г, г. Химки,
Московская область, 141402
Российская Федерация • www.unisaw.ru
Дата изготовления указана на упаковке

CAIMAN

Профессиональная садово-парковая техника
www.caiman.ru

Мы оставляем за собой право на изменение комплектации, технических характеристик и внешнего вида моделей без предварительного уведомления.

Гарантийные обязательства указаны в гарантийном талоне.

Назначенный срок хранения данной техники (продукции) не ограничен.

Срок службы с момента продажи изделия 10 лет.

Решение об изъятии из эксплуатации и о направлении техники (продукции) в ремонт принимается пользователем техники (продукции) в соответствии с предусмотренными в настоящем руководстве (инструкции) указаниями по использованию техники (продукции) и мерами по обеспечению безопасности, которые необходимо соблюдать при эксплуатации техники (продукции).

Утилизация данной техники производится по окончании срока службы в соответствии с нормами и правилами утилизации, установленными для данного вида техники на территории государства ее обращения.